

# ARABESQUE

by Adriana Lohmann

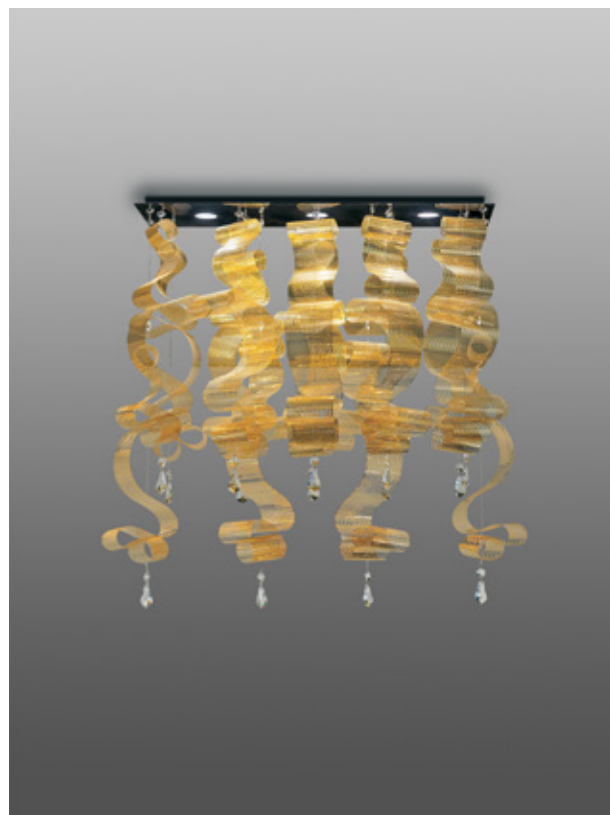

## UTILISATION

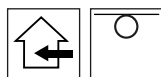

## LED



## CHARACTERISTIQUES

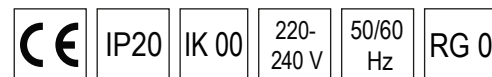

## DESCRIPTION

Plafonnier linéaire pour installations intérieures, lumière diffuse. Idéal dans les environnements où des formes sinueuses, éthérées, flottantes et élégantes sont requises. Structure en métal plié, découpée au laser et peinte. Couvercle en métal chromé ou doré avec finition galvanique. Éléments décoratifs en térylène translucide en blanc nacré, chrome, or ou cuivre. Les éléments sont ornés de pierres précieuses en cristal. Le choix des couleurs, des finitions et des longueurs des éléments est personnalisable. Équipé de circuits Led à haut indice de rendu des couleurs (CRI90) et à haute efficacité énergétique. Plaque de dissipation en métal découpé au laser. Ballast électronique intégré. Tous les ballasts électroniques sont équipés d'une protection thermique et contre les courts-circuits, d'une protection contre les surtensions et les surcharges.

**COMPOSITION CODE**

Compléter le code inserant le numero correspondant à la couleur désirée, dans l'espace prévu.

**COULEURS STRUCTURE**

 Finition Chrome: **0**

 Finition Or: **2**

autres couleurs sur demande

**COULEURS ELEMENTS**

 Or: **2**

 Chrome: **0**

 Nacre banche: **1**

 Cuivre: **3**

**ARABESQUE SL800**

IP20

VERSION

PUISSANCE

FLUX<sup>1</sup>

LED

27W

3240lm

CODE

CCT 3000°K  
CRI > 90

C001   .W

structure elements

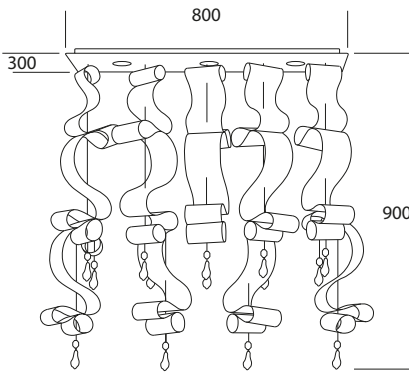

Sur demande versions LED plus puissantes.

# ARABESQUE

by Adriana Lohmann



## UTILISATION



## LED



## CHARACTERISTIQUES

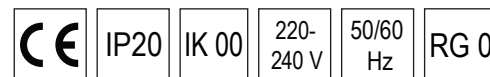

## DESCRIPTION

Plafonnier rond pour des installations intérieures à lumière diffuse. Idéal dans les environnements où des formes sinueuses, éthérées, flottantes et élégantes sont requises. Structure en métal pressé, découpé au laser et peint. Couvercle en métal chromé ou doré avec finition galvanique. Éléments décoratifs en térylène translucide en blanc nacré, chrome, or ou cuivre. Les éléments sont ornés de pierres précieuses en cristal. Le choix des couleurs, des finitions et des longueurs des éléments est personnalisable. Équipé de circuits Led à haut indice de rendu des couleurs (CRI90) et à haute efficacité énergétique. Plaque de dissipation en métal découpé au laser. Ballast électronique intégré. Tous les ballasts électroniques sont équipés d'une protection thermique et contre les courts-circuits, contre les surcharges et les surtensions.

**COMPOSITION CODE**

Compléter le code inserant le numero correspondant à la couleur désirée, dans l'espace prévu.

**COULEURS STRUCTURE**

- Finition Chrome: **0**
- Finition Or: **2**

autres couleurs sur demande

**COULEURS ELEMENTS**

- Or: **2**
- Nacre banche: **1**
- Chrome: **0**
- Cuivre: **3**

**ARABESQUE R300**

IP20

VERSION

PUISSANCE

FLUX<sup>1</sup>

LED

12W

1440lm

**CODE**

CCT 3000°K  
CRI > 90

C002   .W

structure elements

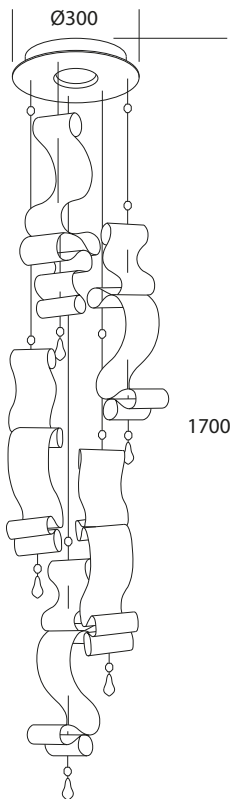

Sur demande versions LED plus puissantes.

# ARABESQUE

by Adriana Lohmann



## UTILISATION

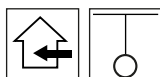

## LED



## CHARACTERISTIQUES

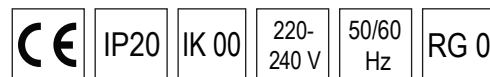



## DESCRIPTION

Plafonnier rond pour des installations intérieures à lumière diffuse. Idéal dans les environnements où des formes sinueuses, éthérées, flottantes et élégantes sont requises. Structure en métal pressé, découpé au laser et peint. Couvercle en métal chromé ou doré avec finition galvanique. Éléments décoratifs en térylène translucide en blanc nacré, chrome, or ou cuivre. Les éléments sont ornés de pierres précieuses en cristal. Le choix des couleurs, des finitions et des longueurs des éléments est personnalisable. Équipé de circuits Led à haut indice de rendu des couleurs (CRI90) et à haute efficacité énergétique. Plaque de dissipation en métal découpé au laser. Ballast électronique intégré. Tous les ballasts électroniques sont équipés d'une protection thermique et contre les courts-circuits, d'une protection contre les surtensions et les surcharges.

**COMPOSITION CODE**

Compléter le code inserant le numero correspondant à la couleur désirée, dans l'espace prévu.

**COULEURS STRUCTURE**

-  Finition Chrome: **0**
-  Finition Or: **2**

autres couleurs sur demande

**COULEURS ELEMENTS**

-  Or: **2**
-  Nacre banche: **1**
-  Chrome: **0**
-  Cuivre: **3**

**ARABESQUE R500**

IP20	VERSION	PUISSANCE	FLUX <sup>1</sup>
	LED	36W	4320lm

CODE	
CCT 3000°K CRI > 90	
C003	<input type="checkbox"/> <input type="checkbox"/> .W
	structure elements

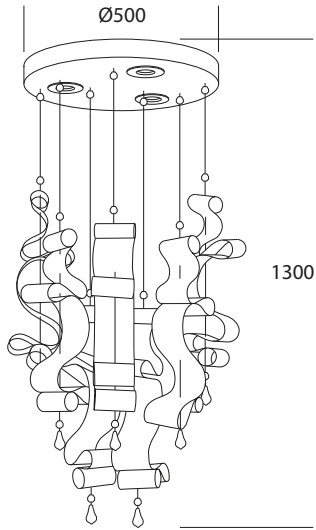

Sur demande versions LED plus puissantes.