

UZU

by Sandro Santantonio

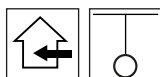

UTILISATION



LED



CHARACTERISTIQUES

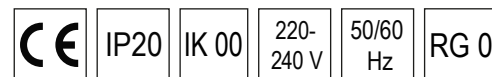

DESCRIPTION

Suspension pour les installations intérieures. Idéal pour les environnements où une lumière douce et élégante est requise. Structure porteuse avec rayons en acier carré peint. Les éléments décoratifs sont suspendus à la structure au moyen de câbles d'acier fins et consistent en des panneaux géométriques, faits à la main et recouverts de tissu fin, de soie plissée ou de panneaux de bois naturel précieux. Le choix des couleurs et des finitions des panneaux peut être personnalisé. Lampe centrale à lumière diffuse équipée d'un circuit de Led SMD à haut indice de rendu des couleurs (CRI90) et à haute efficacité énergétique. Plaque de dissipation en métal découpé au laser. Ballast électronique intégré. Les tubes verticaux, disposés sur la circonférence de la lampe, créent un effet de lumière élégant et ponctuel.

COMPOSITION CODE

Compléter le code inserant le numero correspondant à la couleur désirée, dans l'espace prévu.

COULEURS STRUCTURE ET CYLINDRES

 Blanc mat: **1**

 Noir mat: **7**

autres couleurs sur demande

COULEURS PANNEAUX

 Tissu cotonette ivoire: **0**

 Tissu plissé ivoire: **1**

 Bois de frêne: **2**

 Tissu cotonette noir: **8**

 Tissu plissé noir: **9**

 Bois d'ébène: **7**

CODE

CCT 3000°K
CRI > 90

UZU 700

IP20

VERSION

PUISSANCE

FLUX¹

C016



.W

structure panneaux

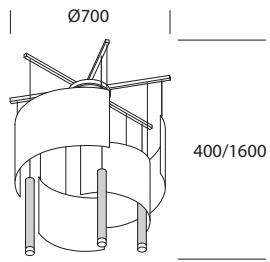

LED

27W

2740lm

Sur demande versions LED plus puissantes.

UZU 1200

IP20

VERSION

PUISSANCE

FLUX¹

C017



.W

structure panneaux

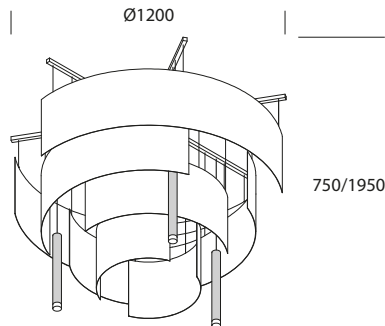

LED

27W

2740lm

Sur demande versions LED plus puissantes.

UZU 2000

IP20

VERSION

PUISSANCE

FLUX¹

C018



.W

structure panneaux

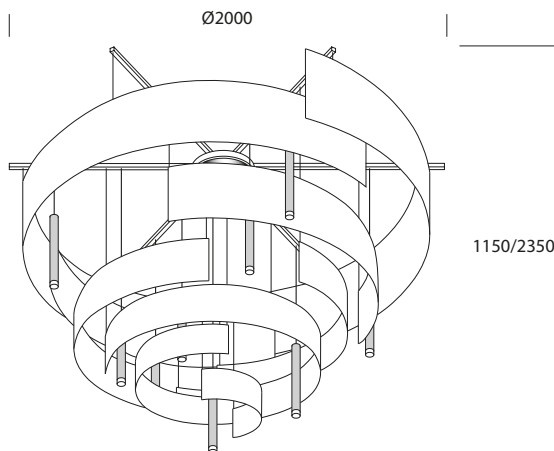

LED

66W

6770lm

Sur demande versions LED plus puissantes.

Autres versions sur demande

¹Flux lumineux nominale

UZU

by Sandro Santantonio



UTILISATION

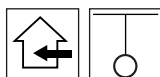

LED



CHARACTERISTIQUES

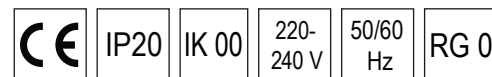

DESCRIPTION

Suspension pour les installations intérieures. Idéal dans les environnements où une lumière douce et élégante est requise. Structure porteuse réalisée en tubes carrés en acier peint. Les éléments décoratifs sont suspendus à la structure au moyen de câbles d'acier fins et consistent en des panneaux géométriques, fabriqués à la main et recouverts de tissu fin, de soie plissée ou de panneaux de bois naturel précieux. Le choix des couleurs et des finitions des panneaux peut être personnalisé. Lampe centrale à lumière diffuse équipée d'un circuit de Led SMD à haut indice de rendu des couleurs (CRI90) et à haute efficacité énergétique. Plaque de dissipation en métal découpé au laser. Ballast électronique intégré. Les tubes verticaux, disposés au centre de la lampe, créent un effet lumineux élégant et ponctuel.

COMPOSITION CODE

Compléter le code inserant le numero correspondant à la couleur désirée, dans l'espace prévu.

COULEURS STRUCTURE ET CYLINDRES

Blanc mat: **1**

Noir mat: **7**

autres couleurs sur demande

COULEURS PANNEAUX

Tissu cotonette ivoire: **0**

Tissu plissé ivoire: **1**

Bois de frêne: **2**

Tissu cotonette noir: **8**

Tissu plissé noir: **9**

Bois d'ébène: **7**

CODE

CCT 3000°K
CRI > 90

C019 .W
structure panneaux

UZU SL1400

IP20

VERSION

PUISSANCE

FLUX¹

LED

38W

3840lm

Sur demande versions LED plus puissantes.

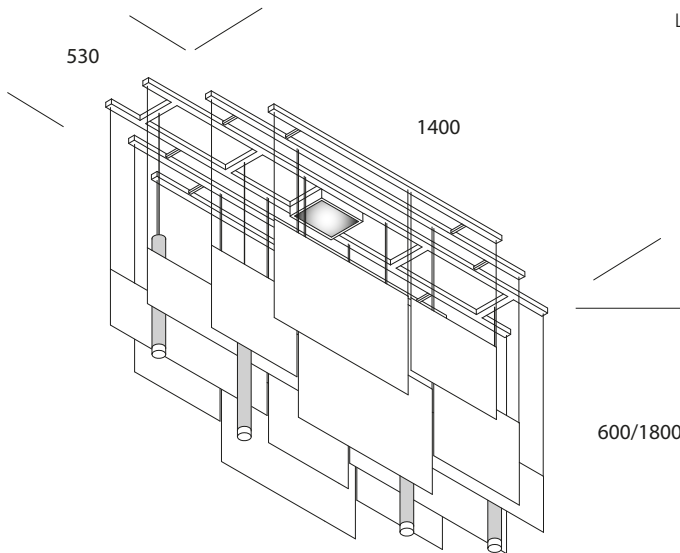

UZU SL2400

IP20

VERSION

PUISSANCE

FLUX¹

LED

54W

5480lm

Sur demande versions LED plus puissantes.

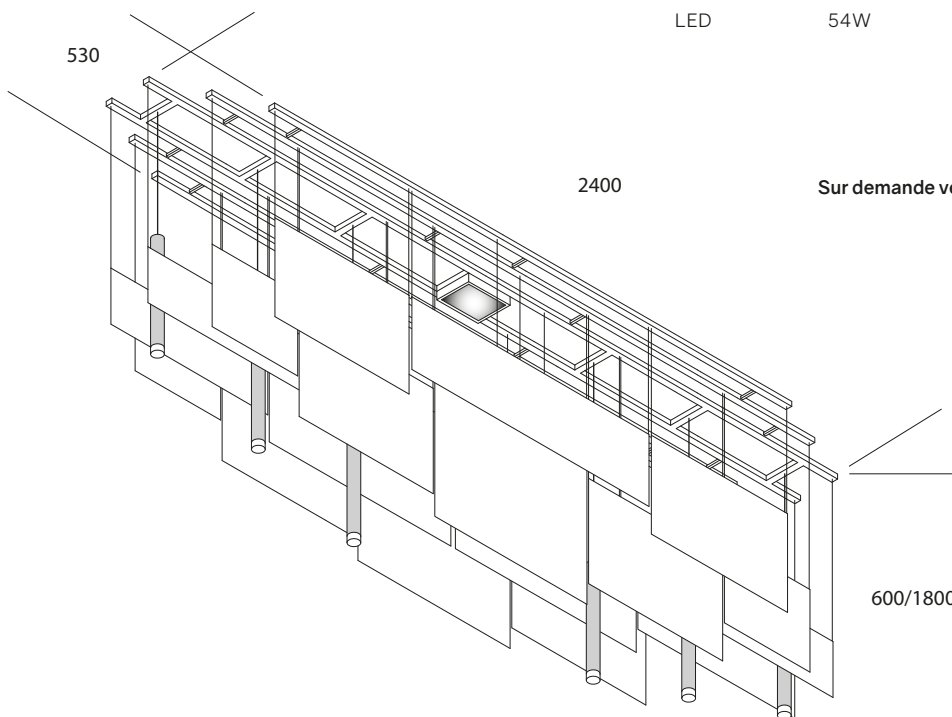

CCT 3000°K
CRI > 90

C020 .W
structure panneaux

Autres versions sur demande

¹Flux lumineux nominale

UZU

by Sandro Santantonio



UTILISATION

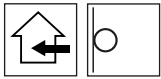

CHARACTERISTIQUES

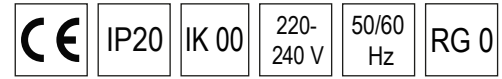

DESCRIPTION

Applique pour installation à l'intérieur. Idéal pour les environnements où une lumière douce et élégante est requise. Structure métallique pliée et peinte. Les éléments décoratifs sont fixés à la structure au moyen d'un système ingénieux et presque invisible. Les éléments consistent en des panneaux géométriques fabriqués à la main et recouverts de tissu fin, de soie plissée ou de panneaux de bois naturel précieux. Le choix des couleurs et des finitions des panneaux peut être personnalisé.

COMPOSITION CODE

Compléter le code inserant le numero correspondant à la couleur désirée, dans l'espace prévu.

COULEURS STRUCTURE ET CYLINDRES

 Blanc mat: **1**

 Noir mat: **7**

autres couleurs sur demande

COULEURS PANNEAUX

 Tissu cotonette ivoire: **0**

 Tissu plissé ivoire: **1**

 Bois de frêne: **2**

 Tissu cotonette noir: **8**

 Tissu plissé noir: **9**

 Bois d'ébène: **7**

CODE



UZU-AP

IP20

VERSION

PUISSANCE

FLUX¹

E27

2x8W*

2x880lm*

C021



structure



panneaux

.IN

