

UZU

by Sandro Santantonio

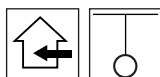

UTILIZZO



LED



CARATTERISTICHE

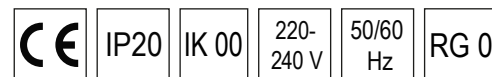

DESCRIZIONE

Lampada a sospensione per installazioni d'interno. Ideale in ambienti dove si richiede una luce soffusa ed elegante. Struttura portante a raggiera, composta da tubi quadrati in acciaio verniciato. Gli elementi decorativi sono appesi alla struttura tramite finissime funi di acciaio e sono costituiti da pannelli geometrici, realizzati a mano e rivestiti in tessuto pregiato, in seta plissettata o ricoperti da preziosi pannelli in essenza di legno naturale. La scelta dei colori e delle finiture dei pannelli è personalizzabile. Lampada centrale a luce diffusa equipaggiata con circuito LED SMD ad elevato indice di resa cromatica (CRI90) ed alta efficienza energetica. Piastra dissipante in metallo tagliata a laser. Alimentatore elettronico incorporato. I tubi verticali, disposti sulla circonferenza della lampada, creano un effetto luminoso elegante e puntiforme.

COMPOSIZIONE CODICE

Completare il codice inserendo il numero corrispondente al colore desiderato, nell'apposito spazio

COLORI STRUTTURA E CILINDRI

 Bianco opaco: **1**

 Nero opaco: **7**

altri colori a richiesta

COLORI PANNELLI

 Tessuto cotonette avorio: **0**

 Tessuto plissé avorio: **1**

 Essenza legno frassino rigato: **2**

 Tessuto cotonette nero: **8**

 Tessuto plissé nero: **9**

 Essenza legno ebano: **7**

CODICE

CCT 3000°K
CRI > 90

UZU 700

IP20

VERSIONE

POTENZA

FLUSSO¹

C016 .W
struttura pannelli

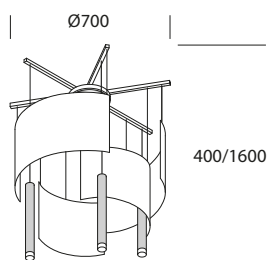

LED 27W 2740lm

A richiesta versioni LED più luminose

UZU 1200

IP20

VERSIONE

POTENZA

FLUSSO¹

CCT 3000°K
CRI > 90
C017 .W
struttura pannelli

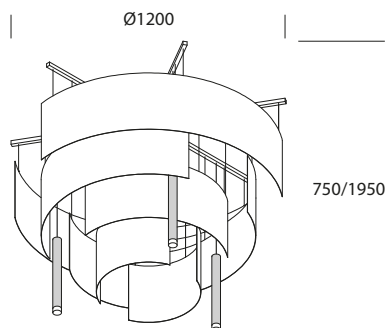

LED 27W 2740lm

A richiesta versioni LED più luminose

UZU 2000

IP20

VERSIONE

POTENZA

FLUSSO¹

CCT 3000°K
CRI > 90
C018 .W
struttura pannelli

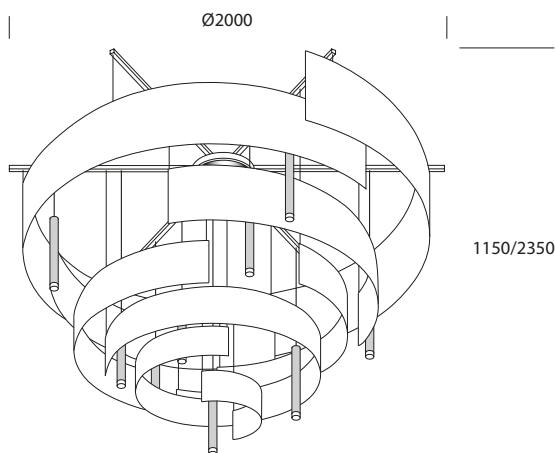

LED 66W 6770lm

A richiesta versioni LED più luminose

Altre versioni a richiesta

¹Flusso luminoso nominale

UZU

by Sandro Santantonio



UTILIZZO

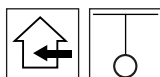

LED



CARATTERISTICHE

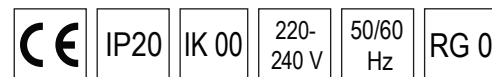

DESCRIZIONE

Lampada a sospensione per installazioni d'interno. Ideale in ambienti dove si richiede una luce soffusa ed elegante. Struttura portante composta da tubi quadrati in acciaio verniciato. Gli elementi decorativi sono appesi alla struttura tramite finissime funi di acciaio e sono costituiti da pannelli geometrici, lavorati a mano e rivestiti in tessuto pregiato, in seta plissettata o ricoperti da preziosi pannelli in essenza di legno naturale. La scelta dei colori e delle finiture dei pannelli è personalizzabile. Lampada centrale a luce diffusa equipaggiata con circuito LED SMD ad elevato indice di resa cromatica (CRI90) ed alta efficienza energetica. Piastra dissipante in metallo tagliata a laser. Alimentatore elettronico incorporato. I tubi verticali, disposti al centro della lampada, creano un effetto luminoso elegante e puntiforme.

COMPOSIZIONE CODICE

Completare il codice inserendo il numero corrispondente al colore desiderato, nell'apposito spazio

COLORI STRUTTURA E CILINDRI

 Bianco opaco: **1**

 Nero opaco: **7**

altri colori a richiesta

COLORI PANNELLI

 Tessuto cotonette avorio: **0**

 Tessuto plissé avorio: **1**

 Essenza legno frassino rigato: **2**

 Tessuto cotonette nero: **8**

 Tessuto plissé nero: **9**

 Essenza legno ebano: **7**

UZU SL1400

IP20

VERSIONE

POTENZA

FLUSSO¹

LED

38W

3840lm

CODICE

CCT 3000°K
CRI > 90

C019 .W
struttura pannelli

530

1400

600/1800

A richiesta versioni LED più luminose

UZU SL2400

IP20

VERSIONE

POTENZA

FLUSSO¹

LED

54W

5480lm

CCT 3000°K
CRI > 90

C020 .W
struttura pannelli

530

2400

600/1800

A richiesta versioni LED più luminose

Altre versioni a richiesta

¹Flusso luminoso nominale

UZU

by Sandro Santantonio



UTILIZZO

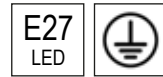
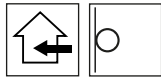

CARATTERISTICHE

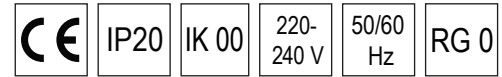

DESCRIZIONE

Lampada a parete per installazioni d'interno. Ideale in ambienti dove si richiede una luce soffusa ed elegante. Struttura in metallo piegato e verniciato. Gli elementi decorativi sono fissati alla struttura attraverso un sistema ingegnoso e quasi invisibile. Gli elementi sono costituiti da pannelli geometrici lavorati a mano e rivestiti in tessuto pregiato, in seta plissettata o ricoperti da preziosi pannelli in essenza di legno naturale. La scelta dei colori e delle finiture dei pannelli è personalizzabile.

COMPOSIZIONE CODICE

Completare il codice inserendo il numero corrispondente al colore desiderato, nell'apposito spazio

COLORI STRUTTURA E CILINDRI

 Bianco opaco: **1**

 Nero opaco: **7**

altri colori a richiesta

COLORI PANNELLI

 Tessuto cotonette avorio: **0**

 Tessuto plissé avorio: **1**

 Essenza legno frassino rigato: **2**

 Tessuto cotonette nero: **8**

 Tessuto plissé nero: **9**

 Essenza legno ebano: **7**

CODICE



UZU-AP

IP20

VERSIONE

POTENZA

FLUSSO¹

E27

2x8W*

2x880lm*

C021



.IN

struttura

pannelli

